

PORTE ANTINCENDIO E MULTIUSO



PORTA ANTINCENDIO

PORTA AD UN BATTENTE



REI 60 - 120 1 ANTA REVERSIBILE STANDARD CONFORME UNI 9723

- ANTA REVERSIBILE TAMBURATA IN LAMIERA ZINCATA, COIBENTAZIONE CON MATERIALI ISOLANTI, SPESSORE TOTALE: REI 60 = 50 MM. / REI 120 = 60 MM.
- TELAIO ANGOLARE REVERSIBILE, ASSEMBLATO, CON O SENZA BATTUTA INFERIORE, IN PROFILATO DI LAMIERA D'ACCIAIO ZINCATA, CON ZANCHE DA MURARE E PREDISPOSIZIONE PER IL TASSELLAMENTO.
- SERRATURA CON FORO CILINDRO ED INSERTO PER CHIAVE TIPO PATENT, COMPRESA.
- ROSTRI DI TENUTA NELLA BATTUTA DELL'ANTA SUL LATO CERNIERE.
- MANIGLIA ANTINFORTUNISTICA COLORE NERO CON ANIMA IN ACCIAIO E COMPLETA DI PLACCHE CON FORO CILINDRO ED INSERTI PER CHIAVE TIPO PATENT.
- NR. 2 CERNIERE DI CUI UNA A MOLLA PER L'AUTOCHIUSURA ED UNA DOTATA DI SFERE REGGISPINTA E VITI PER LA REGISTRAZIONE VERTICALE.
- GUARNIZIONE TERMOESPANDENTE INSERITA IN APPOSITO CANALE SUL TELAIO.
- RINFORZI INTERNI ALL'ANTA QUALE PREDISPOSIZIONE PER L'EVENTUALE MONTAGGIO DI CHIUDIORTA E MANIGLIONE ANTIPANICO.
- TARGHETTA DI CONTRASSEGNO CON ELEMENTI DI RIFERIMENTO, APPLICATA IN BATTUTA DELL'ANTA.
- VERNICIATURA CON POLVERI EPOSSIPOLIESTERE TERMOINDURITE, CON FINITURA A STRUTTURA ANTIGRAFFIO GOFFRATA, COLORE RAL 1015.
- PER UNA SCELTA PERSONALIZZATA SONO DISPONIBILI SU ORDINAZIONE TUTTE LE TINTE DELLA GAMMA RAL.
- DIMENSIONI MASSIME 1350 X 2150 MM.
- PESO DELLA PORTA:
REI 60 CA. 33 KG/ M² DI FORO MURO.
REI 120 CA. 43 KG/ M² DI FORO MURO.
- VALORE INSONORIZZAZIONE CON GUARNIZIONE SOTTOPORTA AUTOMATICA: REI 60 = 29,5 DB / REI 120 = 30 DB

PORTA AD UN BATTENTE SU MISURA

- SERRATURA CON FORO CILINDRO ED INSERTO PER CHIAVE TIPO PATENT, COMPRESA.
- NR. 2 CERNIERE DI CUI UNA A MOLLA PER L'AUTOCHIUSURA E UNA DOTATA DI SFERE REGGISPINTA E VITI PER LA REGISTRAZIONE VERTICALE.
- GUARNIZIONE TERMOESPANDENTE INSERITA IN APPOSITO CANALE SUL TELAIO E NEL LATO INFERIORE DELL'ANTA.
- VALORE INSONORIZZAZIONE CON GUARNIZIONE SOTTOPORTA AUTOMATICA:
REI 60 = 29,5 DB
REI 120 = 30 DB
- PESO DELLA PORTA:
REI 60 CA. 37 KG/ M² DI FORO MURO
REI 120 CA. 46 KG/ M² DI FORO MURO.



PORTA A DOPPIO BATTENTE



REI 60 - 120 1 ANTA / 2 ANTE SU MISURA 2 ANTE STANDARD CONFORME UNI 9723

- ANTE TAMBURATE IN LAMIERA ZINCATA, COIBENTAZIONE CON MATERIALI ISOLANTI, SENZA BATTUTA INFERIORE, SPESSORE TOTALE 60 MM.
- TELAIO ANGOLARE IN PROFILATO DI LAMIERA D'ACCIAIO ZINCATA CON ZANCHE DA MURARE, GIUNTI PER L'ASSEMBLAGGIO IN CANTIERE E DISTANZIALE INFERIORE AVVITABILE.
- ROSTRO DI TENUTA NELLA BATTUTA DELLE ANTE SUL LATO CERNIERE.
- MANIGLIA ANTINFORTUNISTICA COLORE NERO CON ANIMA IN ACCIAIO E COMPLETA DI PLACCHE CON FORO CILINDRO ED INSERTI PER CHIAVE TIPO PATENT.
- RINFORZI INTERNI NELLE ANTE QUALE PREDISPOSIZIONE PER L'EVENTUALE MONTAGGIO DI CHIUDIORTA E MANIGLIONE ANTIPANICO.
- TARGHETTA DI CONTRASSEGNO CON ELEMENTI DI RIFERIMENTO.
- VERNICIATURA CON POLVERI EPOSSIPOLIESTERE TERMOINDURITE, CON FINITURA A STRUTTURA ANTIGRAFFIO GOFFRATA, COLORE RAL 1015.
- PER UNA SCELTA PERSONALIZZATA SONO DISPONIBILI SU ORDINAZIONE TUTTE LE TINTE DELLA GAMMA RAL.

SENSO DI APERTURA SINISTRA - VISTA ESTERNA



SENSO DI APERTURA DESTRA - VISTA ESTERNA



PORTA A DOPPIO BATTENTE STANDARD/SU MISURA

- SERRATURA SULL'ANTA PRINCIPALE CON FORO CILINDRO ED INSERTO PER CHIAVE TIPO PATENT, COMPRESA.
- SERRATURA SULL'ANTA SECONDARIA PER L'AUTOBLOCCAGGIO, CON LEVETTA PER L'APERTURA.
- SEDE DELLA SERRATURA PER L'AUTOBLOCCAGGIO SULL'ANTA SECONDARIA PREDISPOSTA ANCHE PER L'APPLICAZIONE DELLA SERRATURA DI MANIGLIONE ANTIPANICO.
- NR. 4 CERNIERE DI CUI UNA PER ANTA A MOLLA PER L'AUTOCHIUSURA ED UNA DOTATA DI SFERE REGGISPINTA E VITI PER LA REGISTRAZIONE VERTICALE.
- REGOLATORE DI CHIUSURA PER GARANTIRE LA GIUSTA SEQUENZA DI CHIUSURA.
- GUARNIZIONE TERMOESPANDENTE INSERITA IN APPOSITO CANALE SUL TELAIO, NELLA CONTROBATTUTA DELL'ANTA SECONDARIA E NEL LATO INFERIORE DELLE ANTE.
- BOCCOLA COLORE NERO CON 3 VITI/TASSELLI DA MONTARE SUL PAVIMENTO FINITO.
- PESO DELLA PORTA: REI 60 CA. 35 KG/M² DI FORO MURO. REI 120 CA. 45 KG/M² DI FORO MURO.



PORTA MULTIUSO

PORTA AD UN BATTENTE



COSTRUITA IN LAMIERA D'ACCIAIO ZINCATA.
L'ANTA É TAMBURATA CON INTERPOSTA STRUTTURA RIGIDA IN FIBRA ALVEOLARE, SPESSORE TOTALE 39 MM.

SERRATURA STANDARD CON FORO CILINDRO ED INSERTO PER CHIAVE TIPO PATENT, COMPRESA.

MANIGLIA ANTINFORTUNISTICA COLORE NERO CON ANIMA IN ACCIAIO.

VERNICIATURA CON POLVERI EPOSSIPOLIESTERE TERMOINDURITE CON FINITURA A STRUTTURA ANTIGRAFFIO GOFFRATA, COLORE STANDARD RAL 1015.

PER UNA SCELTA PERSONALIZZATA SONO DISPONIBILI SU ORDINAZIONE TUTTE LE TINTE DELLA GAMMA RAL.

PORTA REVERSIBILE CON BATTUTA INFERIORE ADATTABILE AL PAVIMENTO FINITO OPPURE ASPORTABILE.

TUTTE LE PORTE SONO PREDISPOSTE PER L'APPLICAZIONE DEL KIT SERRATURA A TRE PUNTI DI CHIUSURA.

- TELAIO ANGOLARE ASSIEMATO DA FISSARE CON ZANCHE O TASSELLI.
- N. 2 CERNIERE PORTANTI.

METODO DI APERTURA

SENSO DI APERTURA SINISTRA - VISTA INTERNA



SENSO DI APERTURA DESTRA - VISTA INTERNA



PORTA A DUE BATTENTI



COSTRUITA IN LAMIERA D'ACCIAIO ZINCATA.
L'ANTA É TAMBURATA CON INTERPOSTA STRUTTURA RIGIDA IN FIBRA ALVEOLARE, SPESSORE TOTALE 39 MM.

SERRATURA STANDARD CON FORO CILINDRO ED INSERTO PER CHIAVE TIPO PATENT, COMPRESA.

MANIGLIA ANTINFORTUNISTICA COLORE NERO CON ANIMA IN ACCIAIO.

VERNICIATURA CON POLVERI EPOSSIPOLIESTERE TERMOINDURITE CON FINITURA A STRUTTURA ANTIGRAFFIO GOFFRATA, COLORE STANDARD RAL 1015.

PER UNA SCELTA PERSONALIZZATA SONO DISPONIBILI SU ORDINAZIONE TUTTE LE TINTE DELLA GAMMA RAL.

PORTA REVERSIBILE CON BATTUTA INFERIORE ADATTABILE AL PAVIMENTO FINITO OPPURE ASPORTABILE.

TUTTE LE PORTE SONO PREDISPOSTE PER L'APPLICAZIONE DEL KIT SERRATURA A TRE PUNTI DI CHIUSURA.

- TELAIO ANGOLARE DA ASSIEMARE E FISSARE CON ZANCHE O TASSELLI.
- N. 4 CERNIERE PORTANTI.
- ANTA SECONDARIA CON CATENACCIO CENTRALE MANUALE PER IL BLOCCAGGIO IN ALTO ED IN BASSO.

METODO DI APERTURA

SENSO DI APERTURA SINISTRA - VISTA INTERNA



SENSO DI APERTURA DESTRA - VISTA INTERNA



PERSONALIZZAZIONI



MANIGLIONI ANTIPANICO PER ANTA PRINCIPALE E SECONDARIA

SONO REALIZZATI IN ACCIAIO RICOPERTO DI MATERIALE PLASTICO DI COLORE NERO CON BARRE IN ALLUMINIO ANODIZZATO NATURALE. PERMETTONO DI APRIRE I VARI PUNTI DI CHIUSURA DELLA SERRATURA ANTIPANICO CON LA SOLA PRESSIONE SULL'APPOSITA BARRA, CONSENTENDO COSÌ UN RAPIDO SFOLLAMENTO SENZA L'INTERVENTO DALL'ESTERNO.

CHIUDIORTA

CHIUDIORTA AEREO A CREMAGLIERA CON REGOLAZIONE LATERALE DELLA VELOCITÀ DI CHIUSURA E DELL'URTO DI CHIUSURA. COLORE ARGENTO. LE PORTE ORDINATE CON CHIUDIORTA VENGONO PREDISPOSTE PER L'APPLICAZIONE SIA SULL'ANTA CHE SUL TELAIO. I CHIUDIORTA FANNO PARTE DEGLI ACCESSORI E VENGONO FORNITI NON MONTATI.



PERSONALIZZAZIONI AGGIUNTIVE VALIDE SOLO PER PORTE MULTIUSO

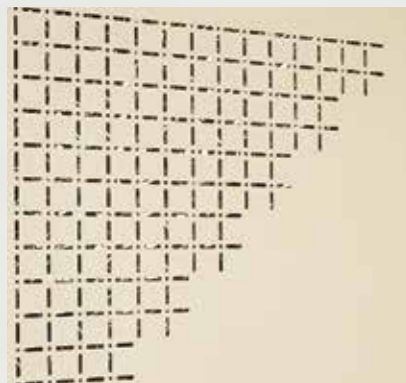

FORI DI AERAZIONE

HANNO UNA SUPERFICIE TOTALE DI 200 CM² CIRCA PER OGNI ANTA E POSSONO ESSERE FORNITI SULLE PORTE AD UN'ANTA OPPURE SULL'ANTA PRINCIPALE DELLE PORTE A DUE ANTE.



OBLO'

GLI OBLÒ POSSONO ESSERE ROTONDI O RETTANGOLARI. LE DIMENSIONI, IN RELAZIONE AL FORO MURO, POSSONO ESSERE: DI DIAMETRO 30 O 40 CM, RETTANGOLARI 30 X 40 CM OPPURE 40 X 70 CM. SONO REALIZZATI CON VETRO STRATIFICATO 3+3 MM TRASPARENTE.

SEZIONI PORTE

REI 60 E REI 120 AD UN ANTA REVERSIBILE STANDARD

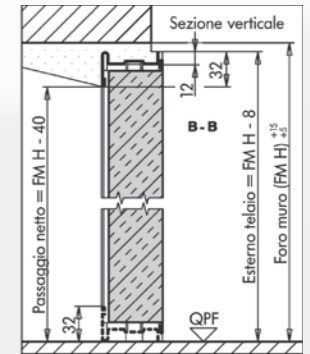
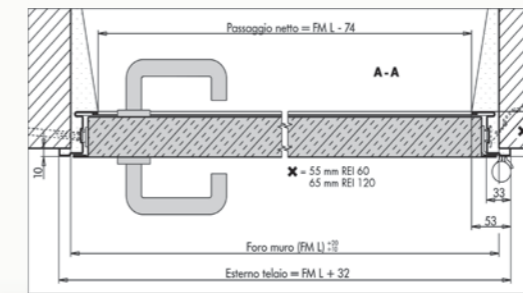
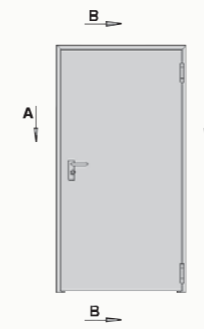

REI 60 E REI 120 AD UN ANTA SU MISURA

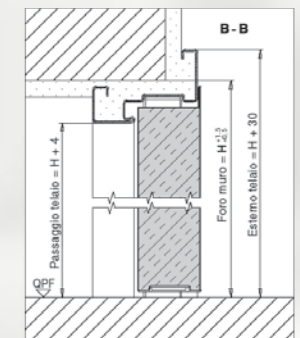
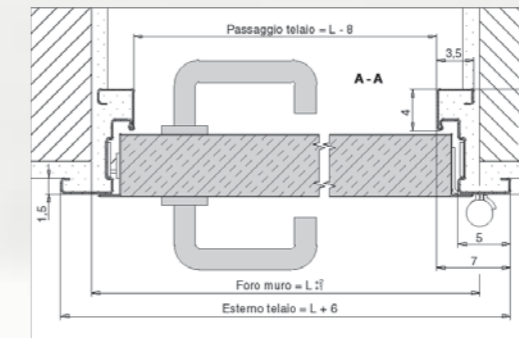

REI 60 E REI 120 A DUE ANTE SU MISURA / 2 ANTE STANDARD

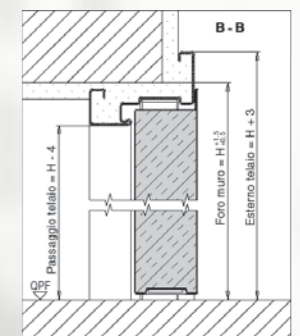
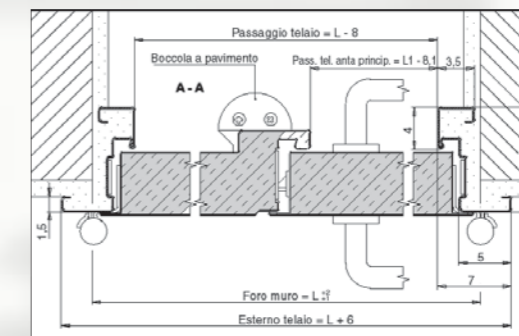

PORTA MULTIUSO AD UN BATTENTE

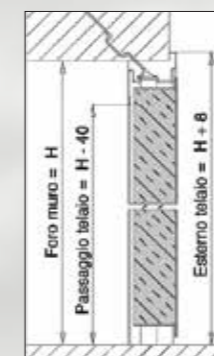
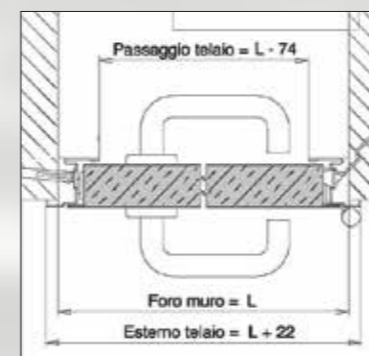

PORTA MULTIUSO A DUE BATTENTI

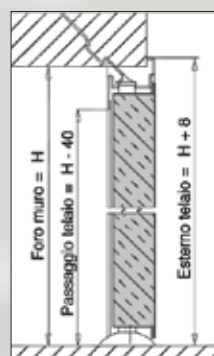
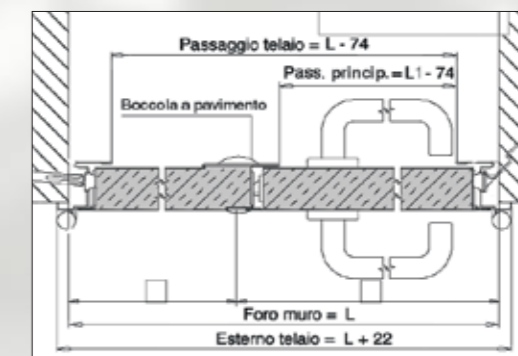

QUALITÀ SU MISURA

MISURE STANDARD UN BATTENTE PORTA ANTINCENDIO

TIPO	FORO MURO		PASSAGGIO TELAIO		ESTERNO TELAIO	
	larghezza $\begin{smallmatrix} +2 \\ +1 \end{smallmatrix}$	altezza $\begin{smallmatrix} +1,5 \\ +0,5 \end{smallmatrix}$	larghezza	altezza	larghezza	altezza
A	80	205 • 215	72,6	201 • 211	83,2	204,2 • 214,2
B	90	205 • 215	82,6	201 • 211	93,2	204,2 • 214,2
C	100	205 • 215	92,6	201 • 211	103,2	204,2 • 214,2
D	135	205 • 215	127,6	201 • 211	138,2	204,2 • 214,2

PORTE SU MISURA A UN BATTENTE VENGONO ESEGUITE NELLE DIMENSIONI (FORO MURO) MINIME 546x1775 MM - MASSIME 1340x2670 MM.

MISURE STANDARD DOPIO BATTENTE PORTA ANTINCENDIO

TIPO	FORO MURO		RIPARTIZ. ANTE		PASSAGGIO TELAIO		ESTERNO TELAIO		
	largh. $\begin{smallmatrix} +2 \\ +1 \end{smallmatrix}$	altezza $\begin{smallmatrix} +1,5 \\ +0,5 \end{smallmatrix}$	princ. L1	second. L2	L.totale	L.princip.	altezza	largh.	altezza
A	120	205 • 215	80	40	112	71,9	201 • 211	126	208 • 218
B	130	205 • 215	90	40	122	81,9	201 • 211	136	208 • 218
C	140	205 • 215	100	40	132	91,9	201 • 211	146	208 • 218
D	160	205 • 215	80	80	152	71,9	201 • 211	166	208 • 218

- MISURE SPECIALI UN BATTENTE: MINIMO L. 54.6 X H. 177.5 CM., FINO MASSIMO L. 134 X H. 267 CM.
- MISURE SPECIALI DOPIO BATTENTE: MINIMO L. 89 X H. 177.5 CM., FINO MASSIMO L. 254 X H. 267 CM.

MISURE STANDARD UN BATTENTE PORTA MULTIUSO

TIPO	FORO MURO		PASSAGGIO TELAIO		ESTERNO TELAIO SENZA BATTUTA INFERIORE	
	larghezza	altezza	larghezza	altezza	larghezza	altezza
A	70	205 • 215	62,6	201 • 211	72,2	205,8 • 215,8
B	80	205 • 215	72,6	201 • 211	82,2	205,8 • 215,8
C	90	205 • 215	82,6	201 • 211	92,2	205,8 • 215,8
D	100	205 • 215	92,6	201 • 211	102,2	205,8 • 215,8
E	135	205 • 215	127,6	201 • 211	137,2	205,8 • 215,8

MISURE STANDARD DOPIO BATTENTE PORTA MULTIUSO

TIPO	FORO MURO		RIPARTIZ. ANTE		PASSAGGIO TELAIO			ESTERNO TELAIO SENZA BATTUTA INFERIORE	
	larghezza	altezza	princ.L1	second.L2	L.totale	L.principale	altezza	larghezza	altezza
A	120	205 • 215	80	40	112,6	72,6	201 • 211	122,2	205,8 • 215,8
B	130	205 • 215	90	40	122,6	82,6	201 • 211	132,2	205,8 • 215,8
C	140	205 • 215	70	70	132,6	62,6	201 • 211	142,2	205,8 • 215,8
D	160	205 • 215	80	80	152,6	72,6	201 • 211	162,2	205,8 • 215,8

DE NARDI SpA - Via G. Galilei, 9 - 31020 San Fior (TV), Italy - Tel. 0438 403044 - Fax 0438 408301 - www.denardi.it - info@denardi.it

RIPRODUZIONE VIETATA. Disegni, fotografie e descrizioni non sono impegnative ma solo indicative. La DE NARDI SpA fermo restando le caratteristiche di qualità, si riserva il diritto di apportare le modifiche che riterrà necessarie senza alcun preavviso. © milanese communication - Print: AGCM (PN).

7/2015

1968
de nardi®